

# HEBEFIX 200

## ÜBERFLURBEHÄLTER

- Einzel- oder Doppelanlage
- Geruchsdichter Deckel
- Gleitrohrsystem GR 32 oder GR 50 möglich



### BESCHREIBUNG

Der Hebefix 200 ist als Überflurbehälter für stärkeren Schmutzwasseranfall und größeres Stauvolumen geeignet. Ohne großen baulichen Aufwand entsorgt er Schmutzwasser aus Waschküchen, Lager- oder Kellerräumen.

Der Hebefix 200 kann als Einzel- oder auch als Doppelanlage eingebaut werden. Die notwendigen Bauteile für die Pumpenmontage gehören zum Lieferumfang. Als Doppelanlage bietet er größere Sicherheit bei der Abwasserentsorgung. Beide Pumpen werden über eine Steuerung (Zubehör) geschaltet, im Normalbetrieb abwechselnd oder, um Spitzenlast aufzufangen, gleichzeitig.

Soll die Anlage als Einzelanlage betrieben werden, muss eine Pumpe mit angebauter Schaltautomatik gewählt werden.

Die einzusetzenden Pumpen können je nach Wasseranfall gewählt werden. Dabei muss vor allem das zu fördernde Schmutzwasser und die erforderliche Pumpenleistung berücksichtigt werden. Bei leicht verschmutztem Wasser können die Pumpen U3K, U5K sowie die U6K eingesetzt werden. Sind die Beimengungen größer oder das Abwasseraufkommen höher, empfiehlt sich der Einsatz von Pumpen der US-Baureihe. Die Pumpen US 73+103 Ex finden ihren Einsatz in explosionsgefährdeten Bereichen. Bei gewerblichen Anwendungen ist die Beständigkeit der Werkstoffe vorab zu prüfen. Je nach Pumpentyp muss der Hebefix 200-32 mit 1¼" oder der Hebefix 200-50 mit 2" Druckabgang gewählt werden.

Die Anlage entspricht den Forderungen der EN 12050.

Konstruktionsänderungen vorbehalten - Leistungstoleranz nach ISO 9906

### LEISTUNG

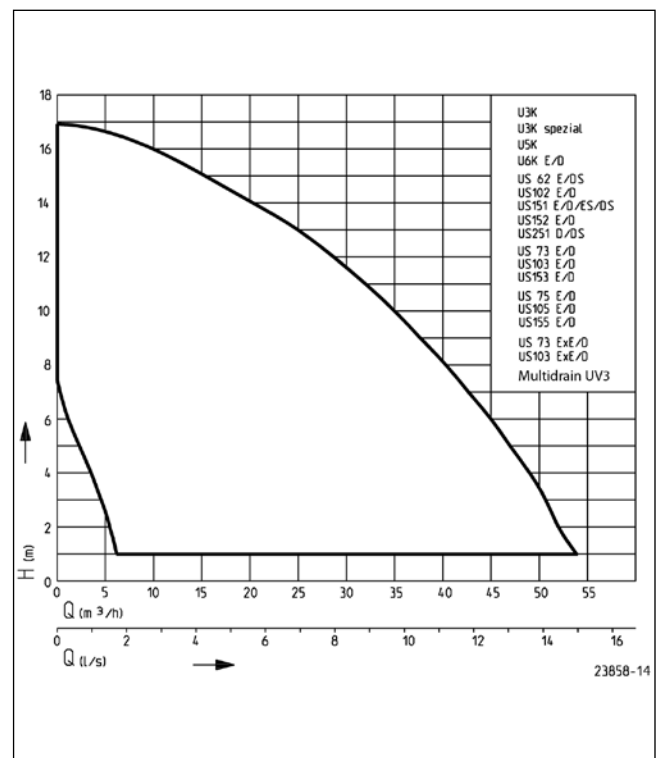

# HEBEFIX 200

## ÜBERFLURBEHÄLTER

### LIEFERUMFANG

Kunststoffbehälter zur Aufnahme einer nach EN 12050 geprüften Pumpe, angeformte Anschlussstutzen, Deckel und

Dichtung, Schlauchverbindung und Druckleitung, zwei Rückschlagklappen, Verschlussstopfen für Kabelrohr, ohne Pumpen.

### MECHANISCHE DATEN

Behältervolumen	240 l
-----------------	-------

### HEBEFIX 200

Typ	Art.-Nr.	Gewicht
Hebefix 200-32	<b>JP48188</b>	26 kg
Hebefix 200-50	<b>JP48189</b>	29 kg

### MÖGLICHE PUMPEN

Hebefix 200-32	US 103 E/D Ex	US 103 E/D
U3K/U3K spezial	Multidrain UV3	US 153 E/D
U5K	Hebefix 200-50	US 75 E/D
U6K E/D	US 62 E/D	US 105 E/D
US 62 E/D	US 102 E/D	US 155 E/D
US 102 E/D	US 151 E/D	US 73 E/D Ex
US 73 E/D	US 152 E/D	US 103 E/D Ex
US 103 E/D	US 251 D	
US 73 E/D Ex	US 73 E/D	

### Hauptmaße Hebefix 200-32 (mm)

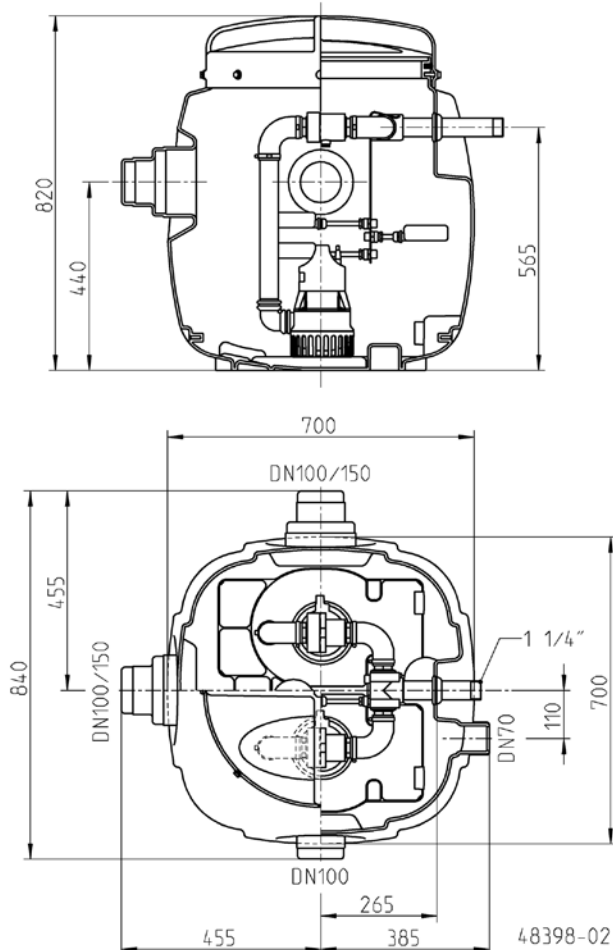

# HEBEFIX 200

## ÜBERFLURBEHÄLTER

### Hauptmaße Hebefix 200-50 (mm)

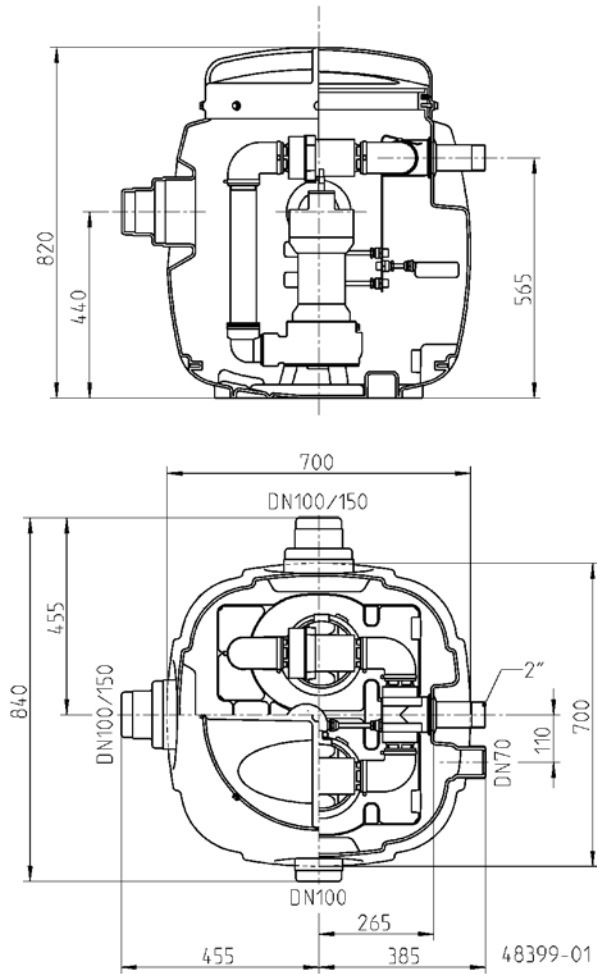



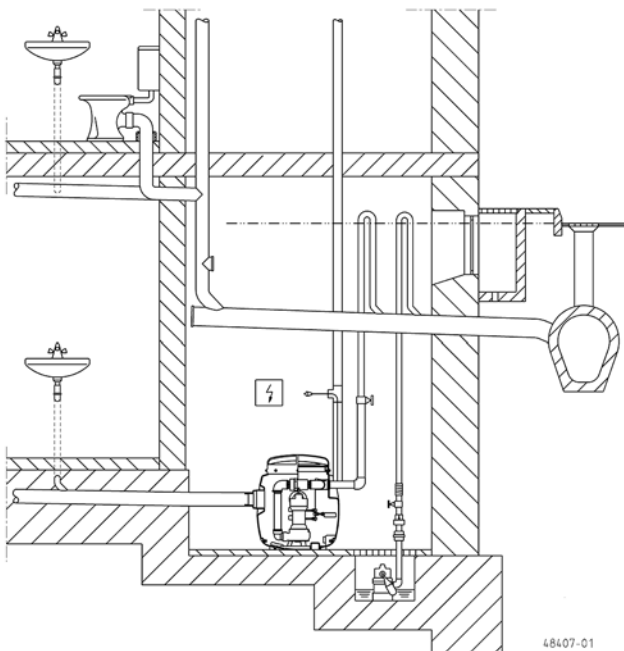

### Einbaubeispiel Hebefix 200



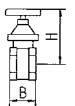

# HEBEFIX 200

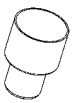
## ÜBERFLURBEHÄLTER

### ZUBEHÖR MECHANISCH

				Art.-Nr.
	① <b>Absperrschieber</b>	1/4" (DN 32), PN 16	110x60 (HxB)	JP44785
		Messing, 1/2" (DN 40), PN 16	125x60 (HxB)	JP44786
		Messing, 2" (DN 50), PN 16	140x70 (HxB)	JP44787
	<b>Kugelhahn</b>	1/4", PVC, für aggress. Medien	105x155 (HxB)	JP46111
	② <b>Sonderlüftung</b>	Spezialfilter mit Gehäuse, nicht für Heißwasser		JP27484
	③ <b>Gleitrohrsystem</b>	GR 32 für Hebefix 200/Baufix 200 (U3/U5/U6)		JP48279
		GR 50 für Hebefix 200/Baufix 200 (US75/US105/US155)		JP48280
		<b>Sicherungshebel</b>		für US 75, US 105, US 155

### ZUBEHÖR ELEKTRISCH

			Art.-Nr.	
	a <b>Steuerung für Doppelanlagen</b>	Steuerung BD 00 E	230 V, für Pumpen U3-U6, US 62-105, UV3, UV 300, 08/2 ME	JP45735
		Steuerung HIGHLOGO 2-00 E	230 V	JP47996
		Steuerung BD 00	400 V, für Pumpen U6, US 62-105, UV 300	JP45993
		Steuerung HIGHLOGO 2-00	400 V	JP47997
		Steuerung BD 25	400 V, für Pumpen US 151-155	JP45737
		Steuerung HIGHLOGO 2-25	400 V	JP47998
		Steuerung BD 610 EC	230V, mit Betriebskondensator, für US 151 E	JP45743
		Steuerung BD 46	400 V, für Pumpen US 251-253, UV 620-3, UV 625-3	JP45739
		Steuerung BD 23 X	für US 73 D EX	JP09755
		Steuerung BD 25 X	für US 103 D EX	JP09681
	<b>Niveaugeber</b>			
	Trockenlaufschutz		JP44603	
	Tauchschaltpaket B232	für Hebefix 200-32 / Baufix 200-32	JP48228	
	Tauchschaltpaket B250	für Hebefix 200-50 / Baufix 200-50	JP48229	
	Tauchschaltpaket BF232	für fetthaltige Abwässer	JP48298	
	Tauchschaltpaket BF250	für fetthaltige Abwässer	JP48299	
	Hilfsschaltgerät ExH-B für Ex-Pumpen		JP00295	
	<b>Alarmgeber</b>			
	AG3	Tauchschalter, netzabhängig, potentialfreier Kontakt, 3 m Ltg.	JP44891	
	AG10	Tauchschalter, netzabhängig, potentialfreier Kontakt, 9,5 m Ltg.	JP44892	
	<b>Waschmaschinenstopp</b>			
	AW3	Tauchschalter, netzabhängig, 3 m Ltg.	JP44895	
	AW0	zur Alarmweiterleitung bei mehreren Waschmaschinen	JP44899	
	b <b>Akku</b>	für netzunabhängigen Alarm		JP44850
	c <b>Dichtungskontrolle</b>	DKG	JP44900	
		DKG Ex für ex-geschützte Pumpen	JP00249	